

INSTRUKCJA OBSŁUGI

AUDIOMEDIA DT30HD

**Samochodowy tuner do odbioru cyfrowej
telewizji naziemnej DVB-T MPEG-4/MPEG-2**



Spis treści

Instrukcje dotyczące bezpieczeństwa.....	3
Główne funkcje.....	3
Przedni i tylny panel	3
Montaż anteny.....	4
Pilot zdalnego sterowania.....	5
Funkcje podstawowe	6
Dane techniczne.....	11

Instrukcje dotyczące bezpieczeństwa

Prosimy o dokładne zapoznanie się z poniższymi instrukcjami.

1. Urządzenie jest zasilane napięciem $+12-24\text{ V} \pm 10\%$ (prąd stały).
2. Nie wolno narażać urządzenia na bezpośrednie działanie deszczu, wilgoci, promieni słonecznych lub zostawiać go w pobliżu źródeł ciepła.
3. Nie wolno używać substancji płynnych i w aerozolu. Do czyszczenia należy używać wilgotnej ściereczki.
4. Nie należy zakrywać otworu w dolnej części odbiornika, gdyż służy on poprawnej wentylacji urządzenia.
5. Nie wolno otwierać ani demontować obudowy urządzenia. Konserwacją i naprawą sprzętu zajmują się wyłącznie wykwalifikowani pracownicy serwisu.

Główne funkcje

- Pełna zgodność ze standardami MPEG-2, H.264 MPEG-4 AVC i DVB-T.
- Obsługa funkcji PIG (Picture In Graphic).
- Funkcja edycji kanału.
- Automatycznie i manualne wyszukiwanie.
- Zapis do 1000 kanałów.
- Możliwość zapisu programów TV na dysku USB.
- Obsługa funkcji telegazety OSD i VBI.
- Obsługa następujących języków:
 1. Polski, angielski, niemiecki, francuski, rosyjski, portugalski, czeski, duński, włoski i hiszpański; łącznie 9 języków w wersji europejskiej.
- Obsługa odtwarzania plików JPEG/MP3/MP4 (AVI/MPG/DAT/VOB) i aktualizacji oprogramowania przez port USB.
- Uwaga: niektóre specjalne formaty USB i MP4 mogą nie być obsługiwane.

Przedni i tylny panel

Przedni panel

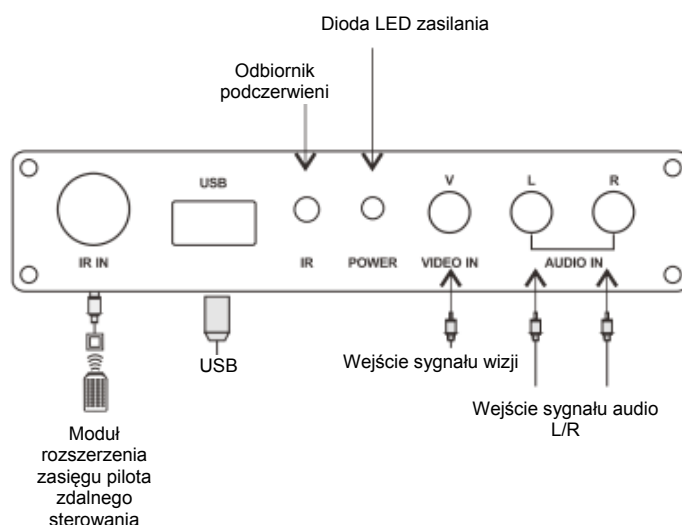

Tyłny panel

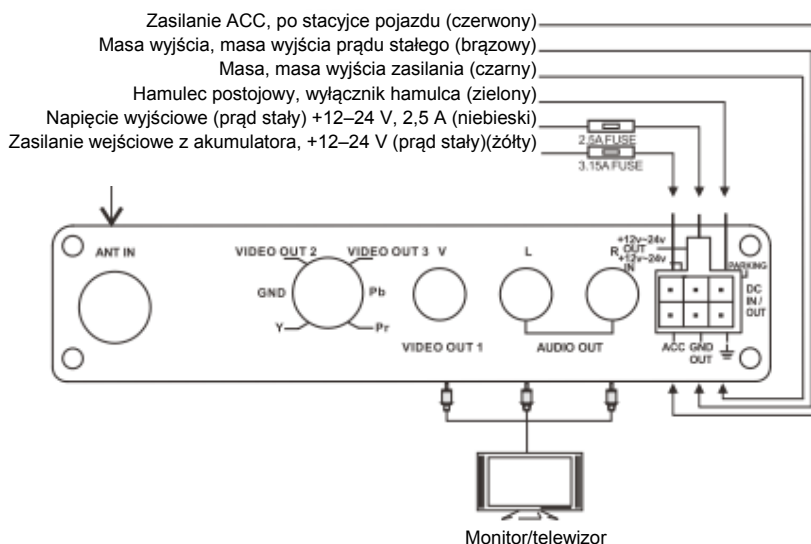

1. Gdy tuner jest używany w pojeździe: podłącz przewód BATT do akumulatora pojazdu, a przewód ACC do przewodu ACC stacji.
2. Gdy tuner jest używany w domu: połącz razem przewody BATT i ACC i podłącz je do potencjału B+12–24 V (prąd stały).
3. Przewód masy (GND) należy podłączyć do masy lub bieguna ujemnego „-” akumulatora.
4. Masę wyjścia prądu stałego należy podłączyć do masy (GND) urządzenia, które będzie zasilane z wyjścia +12–24 V (prąd stały).

Montaż anteny

1. Antena ANT-373

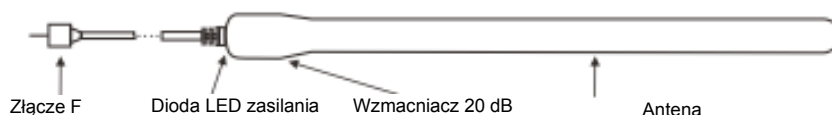

2. Montaż anteny ANT-373

1. Folia przyciemniająca lub barwiąca (przeciwśłoneczna) może być przyczyną słabego odbioru, gdyż ma metalową powłokę. Zamontuj antenę na czystej powierzchni szyby.
2. Włącz zasilanie anteny w ręcznej konfiguracji urządzenia i przejdź do menedżera kanałów, aby sprawdzić natężenie i jakość odbieranego sygnału. Ustaw antenę w miejsce zapewniające najlepszy odbiór.

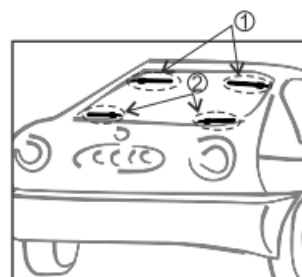
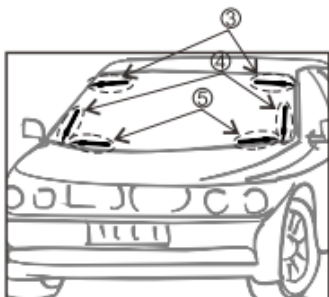

3. Miejsca przedstawione na rysunkach mają charakter poglądowy.

Pilot zdalnego sterowania

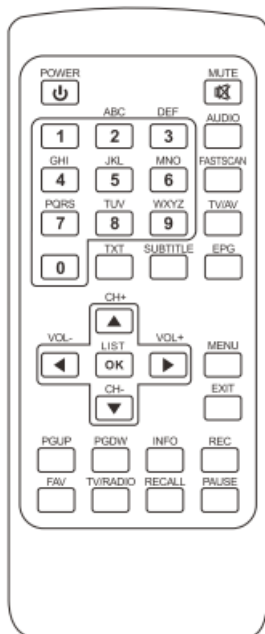

- POWER: Przelącznie między trybem włączenia a czuwania odbiornika.
- MUTE: Wyciszenie wyjścia audio.
- Klawisze numeryczne (0–9): Do bezpośredniego wyboru kanałów lub wpisywania znaków alfanumerycznych.
- AUDIO: Przelącznie języka nadawanego programu TV, jeśli jest dostępny więcej niż jeden język; wybór różnych trybów dźwiękowych.
- FAST SCAN: Szybkie wyszukiwanie wszystkich kanałów.
- TV/AV: Przelącznie pomiędzy trybem TV i AV.
- EPG (elektroniczny przewodnik po programach): Uruchomienie funkcji EPG.
- TXT: Umożliwia wyświetlenie treści telegazety oglądanego kanału, jeśli jest ona nadawana.
- SUBTITLE: Możliwość włączenia napisów, jeśli są one nadawane na tym kanale.
- CH (▲/▼): Sekwencyjna zmiana kanałów w górę i w dół podczas oglądania i przejście do następnej lub poprzedniej opcji w menu.
- VOL (◀/▶): Zmiana poziomu głośności (zwiększenie/zmniejszenie) podczas oglądania lub przejście do prawej lub lewej opcji w menu.

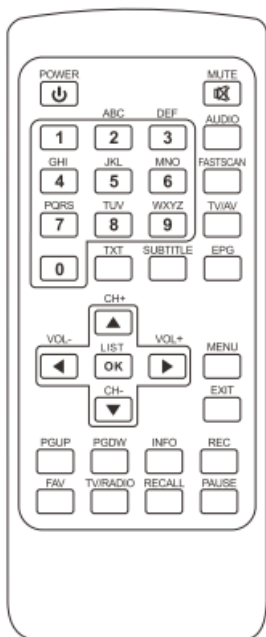

- OK/LIST:
Wybór pozycji lub potwierdzenie wyboru.
Wyświetlenie listy kanałów podczas oglądania.
- MENU:
Otwarcie menu głównego.
- PGUP/ PGDN:
Przejdźcie o jedną stronę w górę/w dół na liście kanałów.
Wyświetlenie prędkości odtwarzania filmu podczas odtwarzania.
- INFO:
Wyświetlanie informacji o oglądanym kanale.
- EXIT:
Powrót do poprzedniego stanu lub wyjście.
- REC:
Możliwość zapisu programów TV na dysku USB.
- FAV (RED):
Wybór ulubionych kanałów.
- TV/RADIO (zielony):
Przełączanie pomiędzy trybem TV i radia.
- RECALL (żółty):
Umożliwia powrót do poprzednio oglądanego kanału.
- PAUSE (niebieski):
Naciśnij przycisk jeden raz, aby uzyskać stop klatkę na ekranie. Naciśnij ponownie przycisk, aby powrócić do trybu normalnego oglądania.

Funkcje podstawowe

1. Uruchomienie systemu i włączanie/wyłączanie zasilania

Przed uruchomieniem systemu sprawdź całe okablowanie oraz instalację antenową.

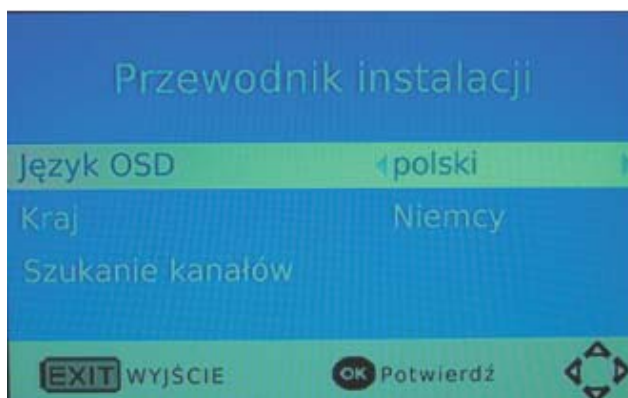

Rysunek 1

Przy pierwszym uruchomieniu urządzenia zostanie wyświetlony ekran OSD, na którym można wybrać język, kraj i uruchomić wyszukiwanie kanałów. Po wyborze języka i kraju można przejść do wyszukiwania wszystkich, dostępnych kanałów TV.

Naciśnij przycisk „OK”, aby rozpocząć.

Dostępne są trzy rodzaje skanowania (wyszukiwania):

1. Auto wyszukiwanie
2. Manualne wyszukiwanie
3. Szybkie wyszukiwanie

Auto wyszukiwanie

Ustaw kursor na opcji „Auto wyszukiwanie” i naciśnij przycisk „OK”, aby uruchomić skanowanie wszystkich dostępnych na danym obszarze programów.



Rysunek 2

Manualne wyszukiwanie

Jeśli znasz częstotliwość kanału, po ustawieniu kraju można przejść do ręcznego wyszukiwania.

1. Ustaw kursor na opcji „Manualne wyszukiwanie” przyciskiem „CH+/-”.
2. Wybierz kraj przyciskiem „VOL+/-”.

Włącz zasilanie anteny.

(1) Wprowadź numer kanału, naciskając przycisk 0–9.

(2) Naciśnij przycisk „OK” po skonfigurowaniu rozpoczęcia ręcznego wyszukiwania.



Rysunek 3

Szybkie wyszukiwanie

Naciśnij przycisk „FAST SCAN” na pilocie, aby rozpocząć.

Po wykryciu programów i zakończeniu procesu wyszukiwania system zamknie stronę skanowania i automatycznie rozpocznie odtwarzanie programów w oknie.

2. Regulacja głośności i wyciszenie

1. Naciśnij przycisk „VOL+/-”, aby dostosować poziom głośności podczas normalnego odtwarzania; poziom głośności jest wyświetlany w postaci paska na ekranie.

2. Naciśnij przycisk „MUTE”, aby wyciszyć dźwięk podczas normalnego odtwarzania; naciśnij ponownie przycisk „MUTE”, aby przywrócić normalny poziom głośności.

3. Przełącznik wyboru programów TV/RADIO

Naciśnij przycisk „TV/RADIO”, aby przełączać programy.

4. Lista programów

1. Naciśnij przycisk „CH+/-”, aby przejść do poprzedniego lub następnego programu.
2. Naciśnij przycisk „OK”, aby zmienić szybkość listy programów.
Wybierz inny program i naciśnij przycisk „OK”, aby potwierdzić wybór.
3. Naciśnij przyciski numeryczne, aby podać numer programu.

5. Informacje

Naciśnij przycisk „INFO”, aby wyświetlić informacje o aktualnie odtwarzanym programie (w trybie normalnego odtwarzania). Naciśnij go ponownie, aby wyświetlić bardziej szczegółowe informacje.

6. Powrót do programu

Naciśnij przycisk „RECALL w trybie pełnoekranowym, aby powrócić do poprzednio oglądanego programu.

7. Przełączanie języka i kanału L/P

Naciśnij przycisk „AUDIO”, aby przełączyć język aktualnie oglądanego programu i zmienić kanał: „stereo — lewy — prawy”.

8. Elektroniczny informator o programach (EPG) (opcja)

Naciśnij przycisk „EPG” na pilocie, aby wyświetlić stronę EPG. Dolna część ekranu przedstawia opis przycisków i ich funkcje.



Rysunek 4

9. Nagrywanie

Podłącz dysk USB do portu USB i naciśnij przycisk „REC”, aby nagrać aktualnie oglądany program na dysk USB.

TV/AV

Naciśnij przycisk „TV/AV”, aby przełączyć się między TV a wejściem AV IN.

10. Menu główne

Naciśnij przycisk „Menu”, aby wybrać opcje w menu systemu.

Przy użyciu tej funkcji menu można ustawić lub wybrać wszystkie funkcje DVB-T. Dolna część ekranu przedstawia dostępne aktualnie przyciski.



Rysunek 5

11. Edycja programu

1. W systemie są dostępne funkcje edycji programów, jak np. Przenoszenie kanału, Pomiń, Zablokuj, Skasuj, Ulubione i Zmiana nazwy.



Rysunek 6

2. Lista programów

Dostępne są 3 rodzaje listy programów: nazwa kanału, ID usługi lub LCN.

12. Standard obrazu

1. Można wybrać odtwarzanie w systemie PAL lub NTSC.
2. Można wybrać następujące opcje współczynnika kształtu obrazu: AUTO/4:3 FULL/ 4:3 Pan Scan/ 4:3Letter Box/16:9 WIDE.
3. Rozdzielczość: 1080i/576i/576p/720p.

13. Godzina

W tej opcji menu można wybrać dwa tryby ustawienia godziny: automatyczny i ręczny. Domyślnym ustawieniem systemu jest tryb automatyczny.

14. Wybór języka

1. Menu OSD udostępnia następujące opcje języka:

- (1) Angielski, niemiecki, francuski, rosyjski, portugalski, czeski, duński, włoski i hiszpański; łącznie 9 języków w wersji europejskiej.
- (2) Angielski, niemiecki, francuski, czeski, perski, arabski, hebrajski, duński, włoski i hiszpański; łącznie 9 języków w wersji bliskowschodniej.

2. Obsługiwanych jest 26 języków audio.

- (1) Hasło rodzicielskie
Podaj hasło, aby uruchomić ustawienie ograniczenia wiekowego; można wybrać ustawienia, jak np. 04, 05, 06, 18 lat.
- (2) Blokada rodzicielska

Można zmienić hasło systemowe i hasło blokady rodzicielskiej.

1. Naciśnij przyciski numeryczne 0–9 na pilocie, aby podać stare hasło; domyślne hasło systemowe to „000000”.

2. Wprowadź nowe hasło.

3. Wprowadź ponownie nowe hasło.

(3) Ustawienia fabryczne

Naciśnij przycisk OK, aby przywrócić domyślne ustawienia fabryczne.

Należy podać nowe hasło (domyślne hasło to „000000”).

(4) Informacje o wersji

Dostępne są następujące informacje: wersja sprzętu, wersja oprogramowania, typ tunera i data. Naciśnij przycisk „EXIT”, aby powrócić do poprzedniego menu.

15. Funkcja odtwarzania multimedialnych

W menu odtwarzania multimedialnych są dostępne 4 główne funkcje. Są to: Muzyka, Zdjęcia, Filmy i PVR.

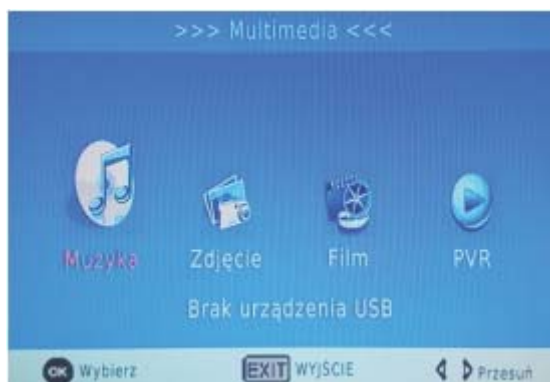

Rysunek 7

Muzyka

Wybierz funkcję Muzyka i naciśnij przycisk „OK”, aby potwierdzić wybór.

Naciśnij przycisk „OK”, aby otworzyć następny katalog.

Opis funkcji przycisków znajduje się w dolnej części ekranu.

Zdjęcie

Wybierz funkcję Zdjęcie i naciśnij przycisk „OK”, aby potwierdzić wybór.

Naciśnij przycisk „OK”, aby otworzyć następny katalog.

Opis funkcji przycisków znajduje się w dolnej części ekranu.

Film

Wybierz funkcję Film i naciśnij przycisk „OK”, aby potwierdzić wybór.

Naciśnij przycisk „OK”, aby otworzyć następny katalog.

Opis funkcji przycisków znajduje się w dolnej części ekranu.

PVR

Jeśli na dysku USB znajduje się zapisany wcześniej plik, można go wybrać i rozpocząć odtwarzanie.

16. Aktualizacja oprogramowania

Można aktualizować oprogramowanie odbiornika za pomocą portu USB.

Nowe oprogramowanie może poprawić wydajność działania sprzętu lub rozwiązać znane problemy.

1. Skopiuj plik aktualizacji oprogramowania na dysk USB.

2. Otwórz menu muzyki w funkcji odtwarzania multimedialnych z USB.

3. Wybierz opcję aktualizacji oprogramowania i naciśnij przycisk „OK”, aby potwierdzić aktualizację.

Podczas aktualizacji oprogramowania nie wolno wyłączać zasilania. W innym wypadku może dojść do nieodwracalnego uszkodzenia urządzenia.

Dane techniczne

Wejście antenowe:

UHF: 470 MHz~862 MHz

VHF: 174 MHz~230 MHz

Impedancja wejściowa: 75 Ω

Poziom sygnału: -80 dBm~ -10 dBm

Typ złącza: 1 x złącze F

Szerokość pasma kanału: 6M/7M/8M

Konstelacja: QPSK, 16QAM, 64QAM

Przerwa ochronna: 1/32, 1/16, 1/8, 1/4

FEC: 1/2, 2/3, 3/4, 5/6, 7/8

Tryb nośnej COFDM: 2K i 8k, niehierarchiczny i hierarchiczny

Strumień przesyłowy: MPEG-4 AVC/H.264 HP@L4, MPEG-2 MP@HL/ML

Współczynnik kształtu wideo: 4:3 /16:9

System wizji: PAL / NTSC

Wyjście wideo: 1 \pm 0,3 Vpp

Rozdzielczość wideo, rozdzielczość sygnału Y Pr Pb:

720*576 przy 25 kl./s / 720*480 przy kl./s / HD

1920x1080i/HD 1920x720p

Dekoder audio: MPEG-2 / HE_AAC(DD/DD+ opcjonalnie)

Kanał audio: P/L/Stereo

Wyjście audio: 1 Vpp 47 k Ω , regulowane poziomem głośności

Kabel zasilania oraz wtyczka: 6-stykowa

1. +12–24 V (prąd stały)

2. ACC

3. Wyłącznik hamulca postojowego

4. Wyjście +12–24 V (prąd stały)

5–6. GND (masa)

Wtyczka DIN do wyjścia wideo: 2 x wideo, 1 x Y Pr Pb, GND

Przedłużenie zdalnego sterowania: Do podłączenia do modułu rozszerzenia zasięgu pilota zdalnego sterowania

Wtyczka wyjścia A/V: 1 x cinch wideo, 2 x cinch audio (P/L)

Port multimedialny i do aktualizacji oprogramowania: USB

Wtyczka wejścia A/V: 1 x cinch wideo, 2 x cinch audio (P/L)

Wtyczka wejścia ANT1, ANT2: IEC169-24, żeńska typu F

Temperatura robocza: -10°C – +50°C

Temperatura przechowywania: -40°C – +65°C

Zasilanie: +12–24 V, \pm 10%

Pobór energii: Podczas pracy: maks. 6 W, Czuwanie: maks. 1,5 W

Wymiary: 132 (dł.)* 94 (szer.)* 27 (wys.) mm

Waga: Waga netto: 0,29 kg \pm 10%, waga brutto: 0,71 kg \pm 10%

Akcesoria:

1. Pilot zdalnego sterowania (1 szt.)
2. Kabel zasilania (1 szt.)
3. Uchwyt montażowy (2 szt.) z wkrętami (4 szt.)
4. Moduł rozszerzenia zasięgu pilota zdalnego sterowania (1 szt.)
5. Przewód AV (1 szt.)
6. Wtyczka DIN 6-stykowa z przewodami cinch)
7. Podręcznik użytkownika (1 szt.)
8. Aktywne anteny ANT-373 (2szt)



Wyłączny dystrybutor:

2N-Everpol Sp. z o.o.
Puławska 403A, 02-801 Warszawa
www.everpol.pl ; info@everpol.pl
www.audiomedia.everpol.pl